

DISEGNO		PARTICOLARE	
PARTICOLARE		PARTICOLARE	
MD	D1		
CLIENTE	FNNAME		
SEGNALARE: NON CONFORMITA', ERRORI, MODIFICHE E/O MIGLIORAMENTI			

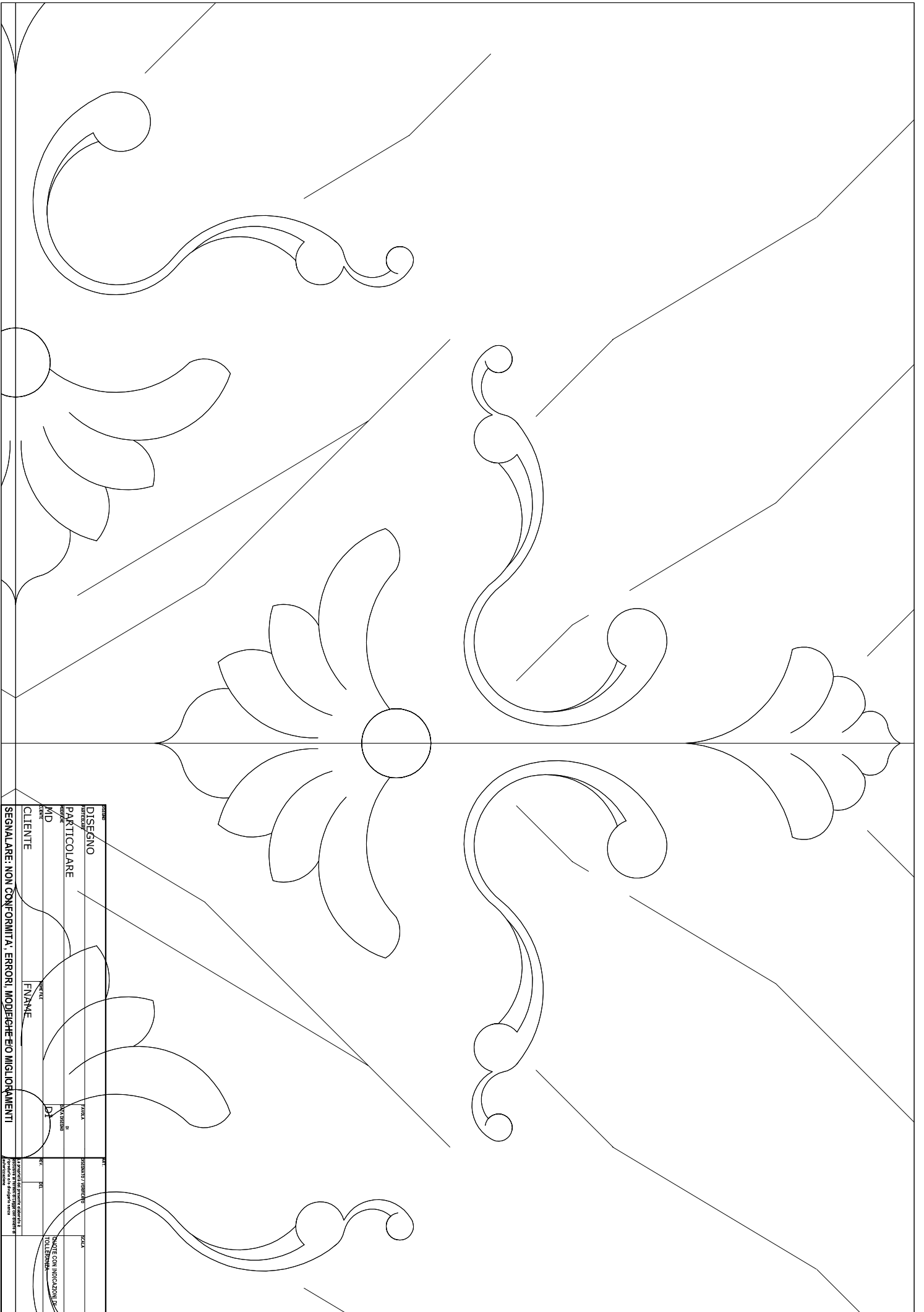

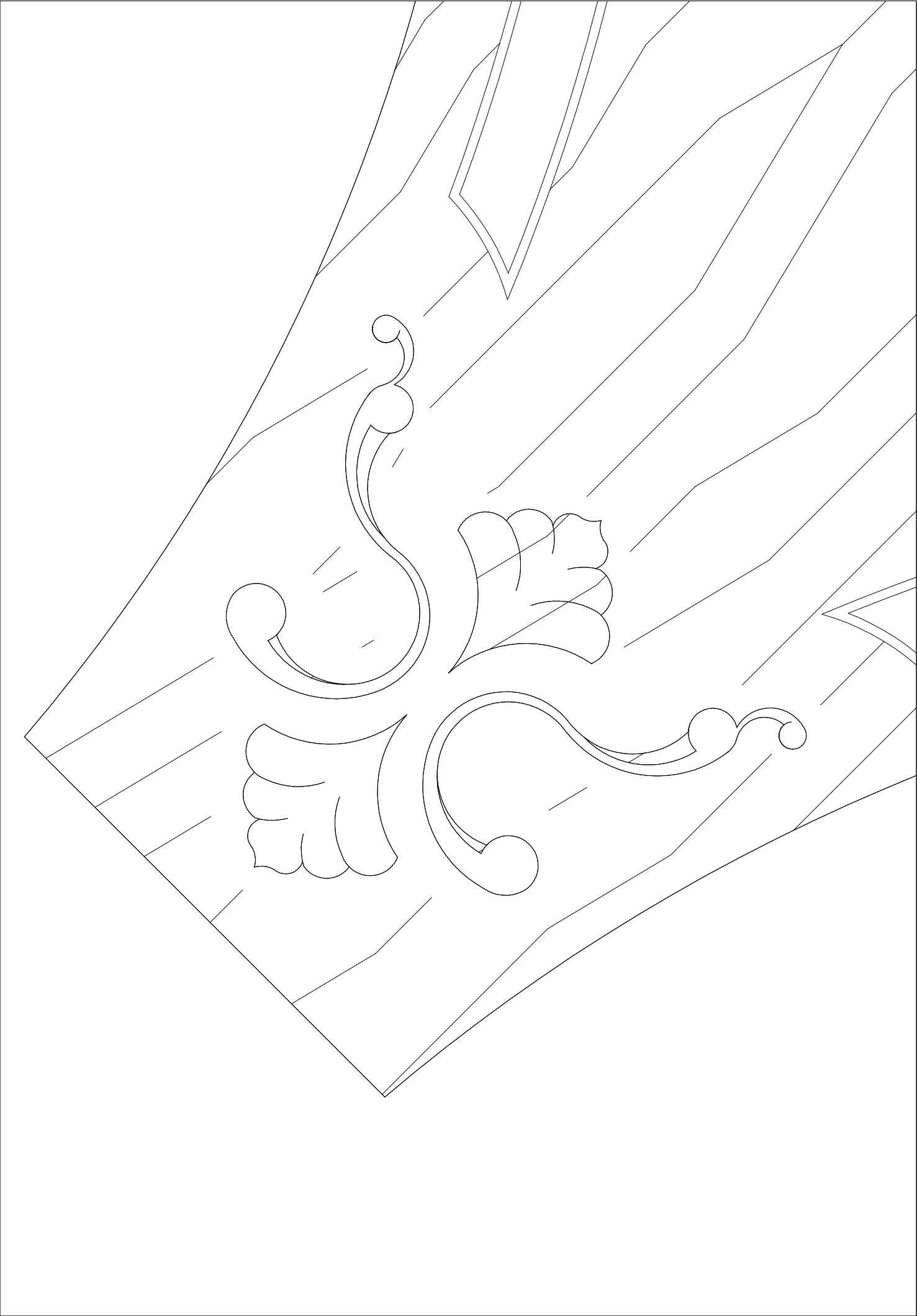

DISEGNO		TAVOLA		PAGINA	
PARTICOLARE		INSCRIZIONE		NOTE CON INDICAZIONI E TOLLERANZE	
M/D		P			
CLIENTE		F/NOME			
SEGNALARE: NON CONFORMITÀ, ERRORI, MODIFICHE E/O MIGLIORAMENTI					



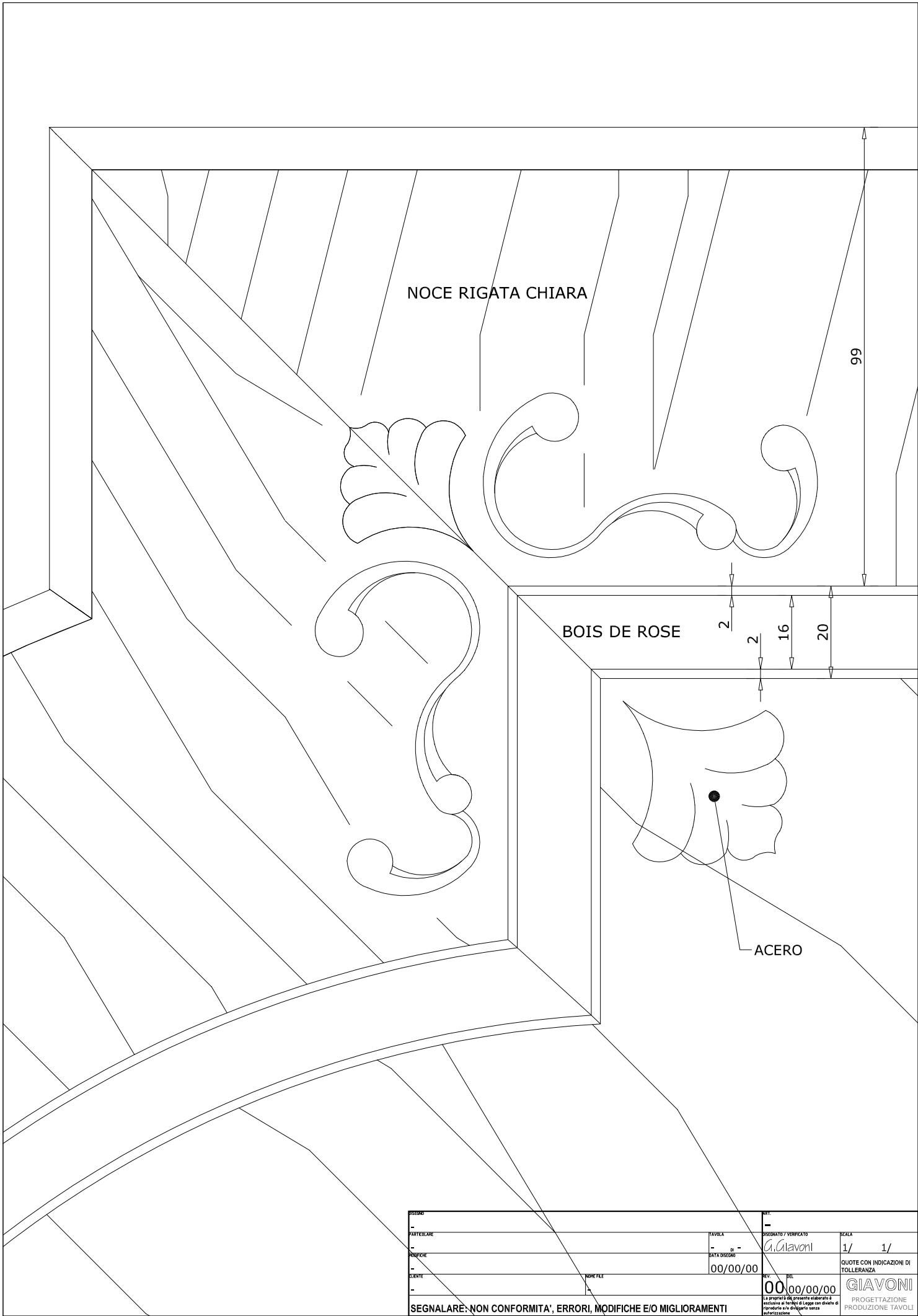

DISGNO		DATA	
-		-	
PROFICAZIONE	PROFETA	DISGNATO / VERIFICATO	SCALA
-	-	G. Giavoni	1/ 1/
PROFICHE	DATA DISGNO	QUOTE CON INDICAZIONI DI TOLLERANZA	
-	00/00/00		
ENTE	INDICE FILE	REV.	00/00/00/00
-	-	00/00/00/00	
SEGNALARE: NON CONFORMITA', ERRORI, MODIFICHE E/O MIGLIORAMENTI		La struttura del presente elaborato è esclusiva di diritto di legge con diritto di riproduzione e di vendita senza autorizzazione. GIAVONI PROGETTAZIONE PRODUZIONE TAVOLI	

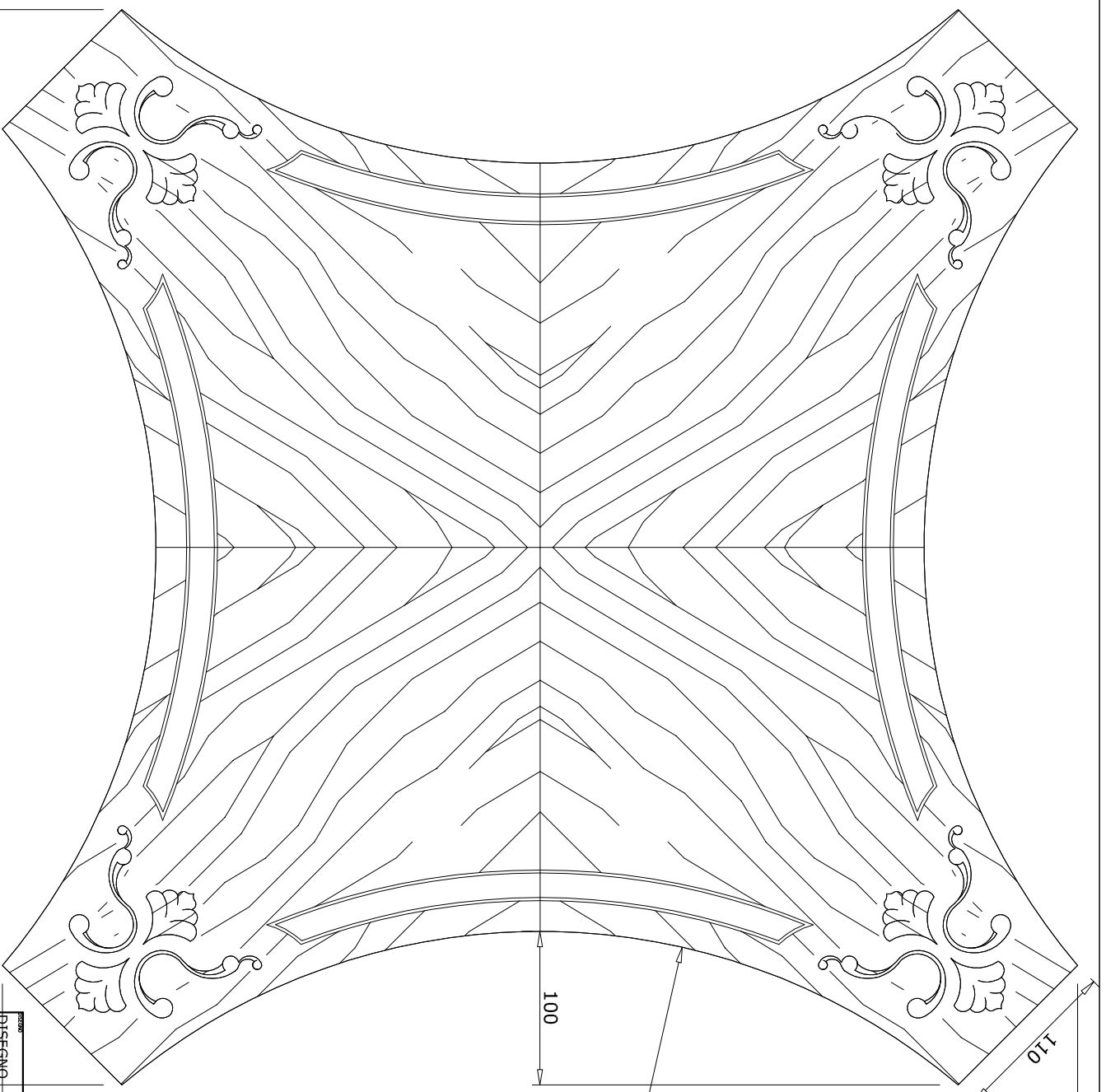

Q.TA' 2

DISEGNO		FIMBA		PRODOTTO/VESTITARIO		PILIA	
PARTICOLARE		DIMENSIONI				QUOTE CON INDICAZIONI DI TOLLERANZA	
MD		DI					
CLIENTE		F.NOME					
SEGNALARE: NON CONFORMITÀ, ERRORI, MODIFICHE E/O MIGLIORAMENTI							

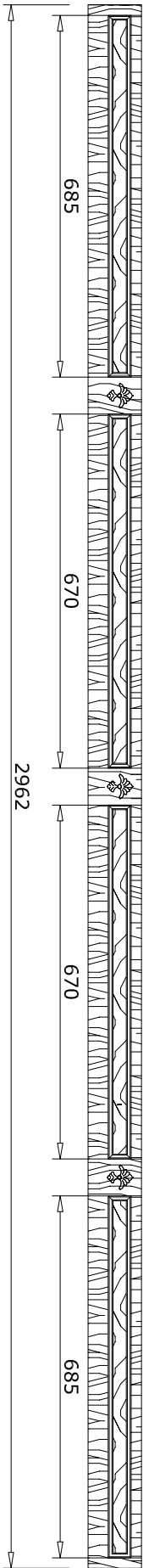

N.2

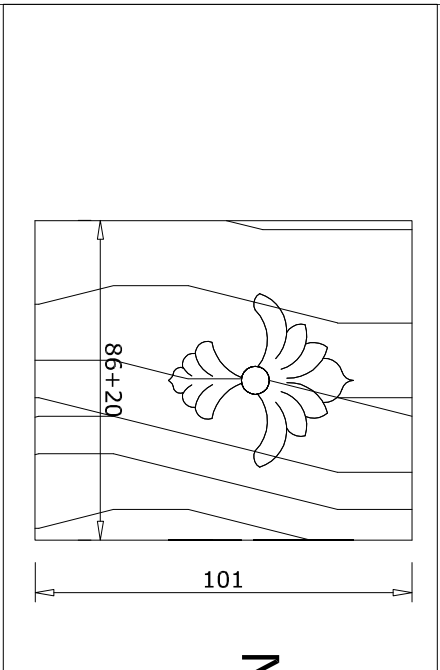

N.4

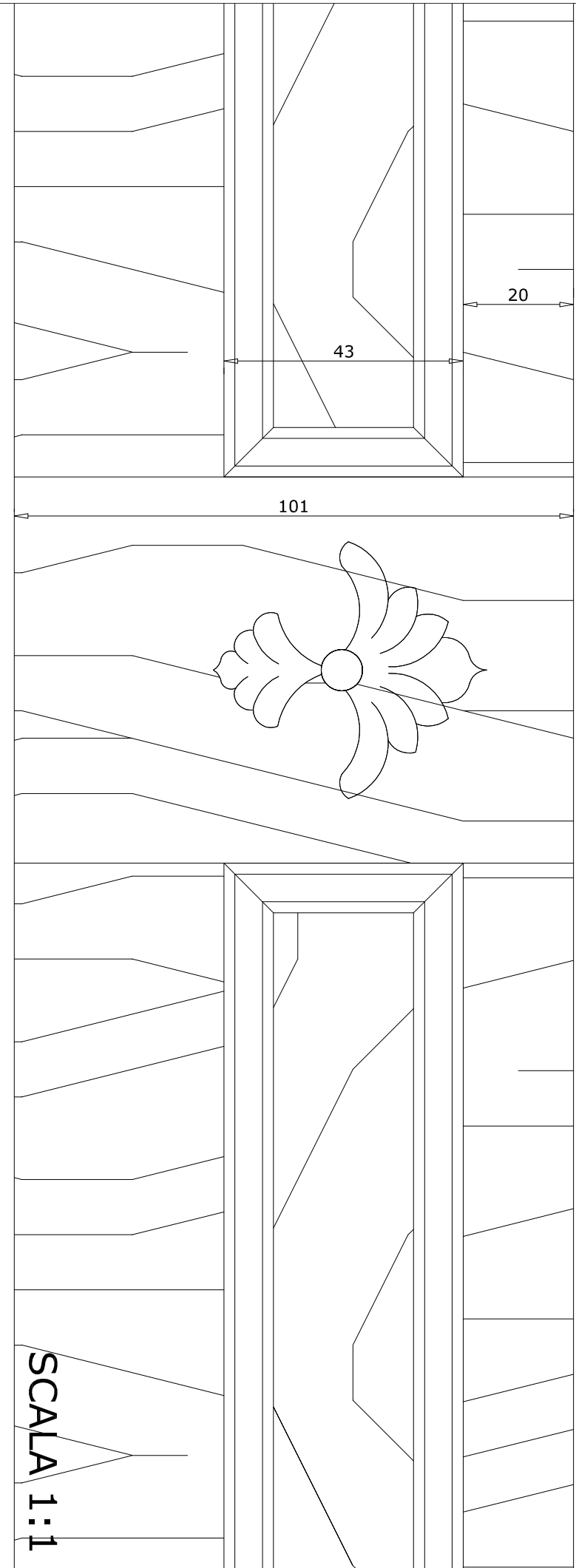

SCALA 1:1

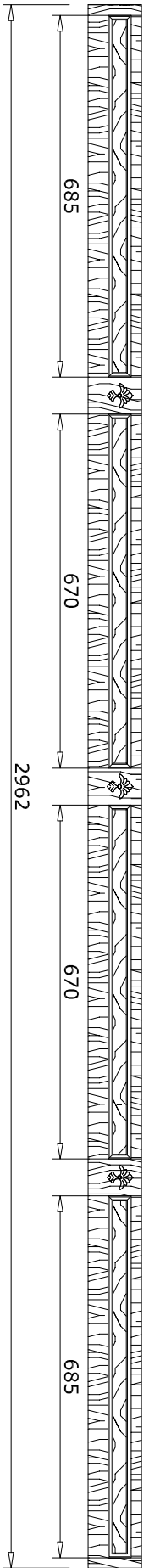

N.2

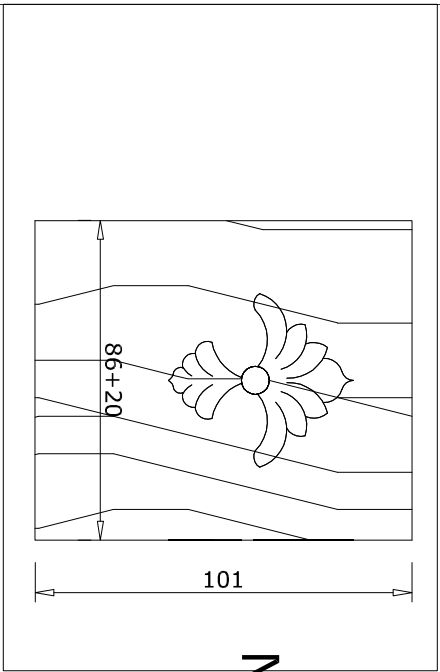

N.4

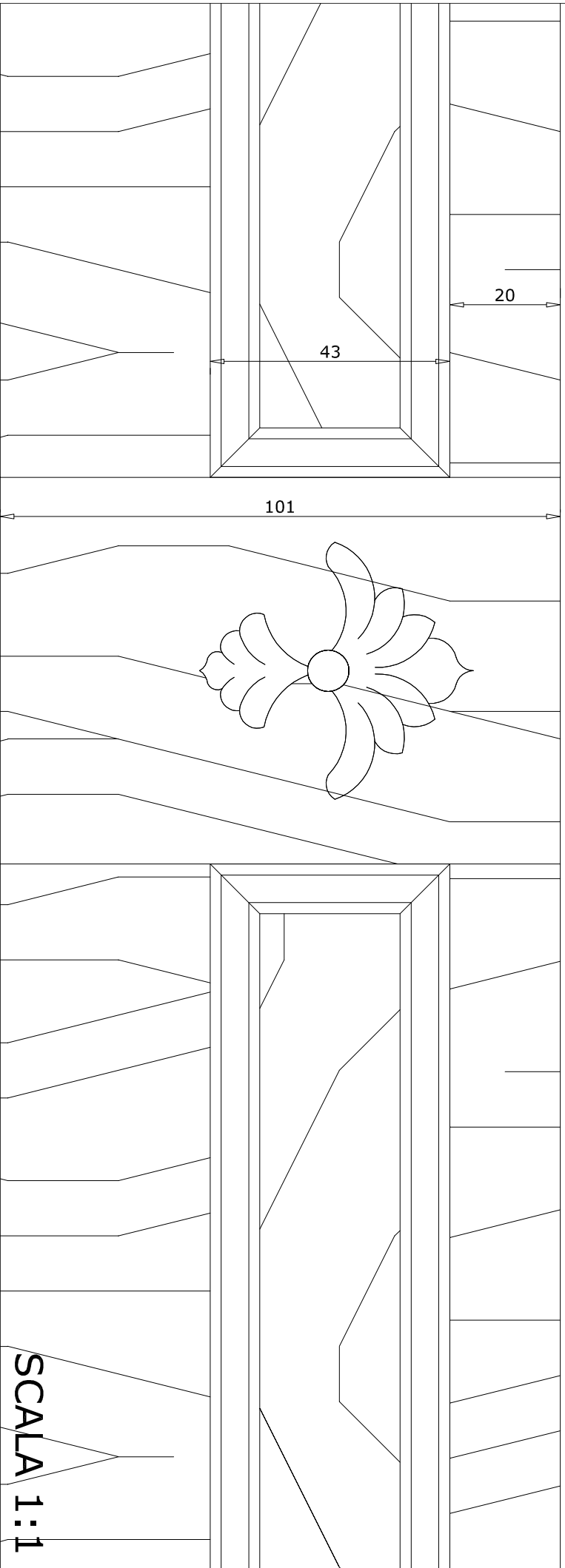

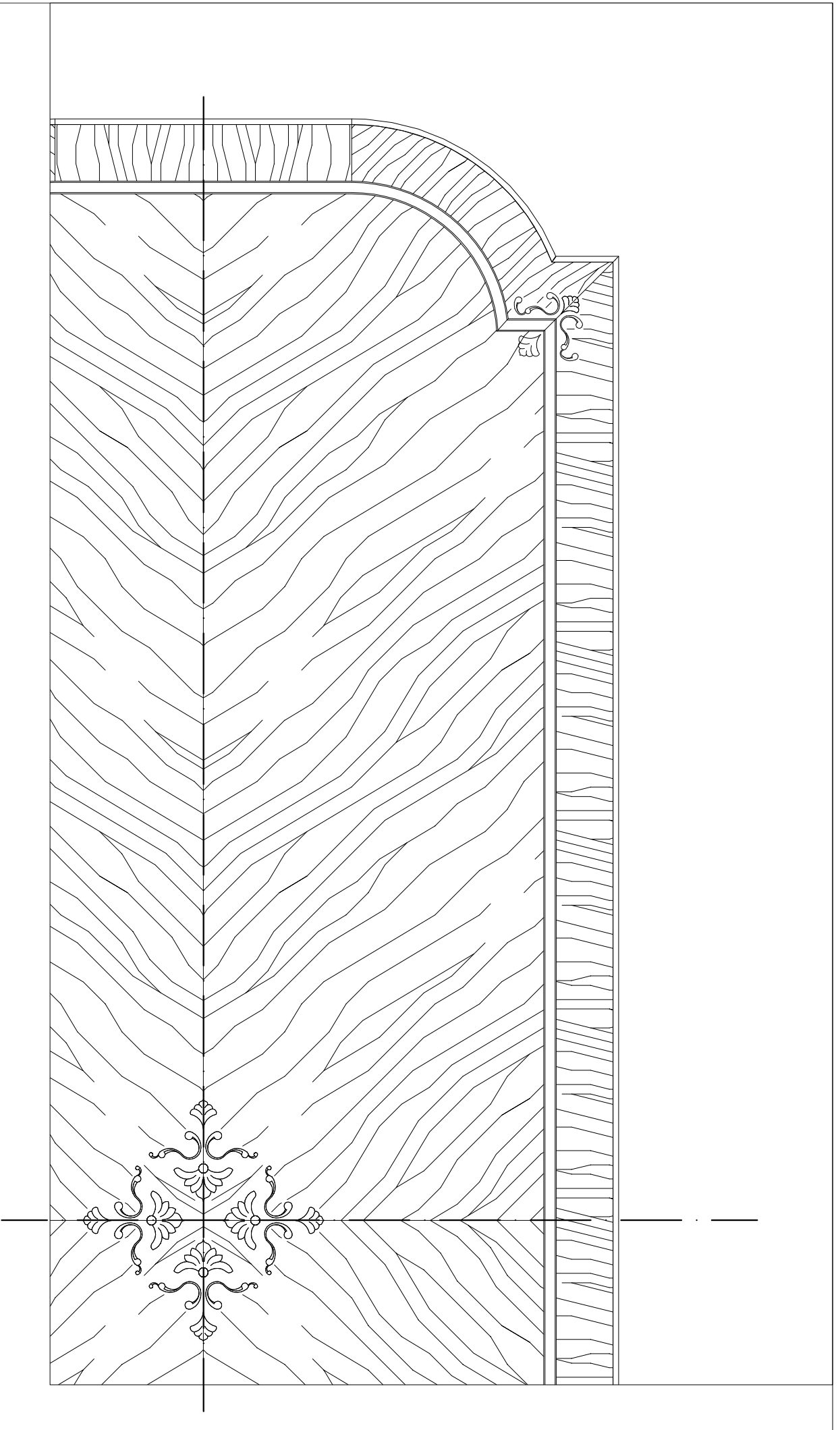

DISEGNO		FIMBA	
PARTICOLARE		DIMENSIONI	
PARTICOLARE		DIMENSIONI	
MD		DI	
CLIENTE		FNAME	
SEGNALARE: NON CONFORMITÀ, ERRORI, MODIFICHE E/O MIGLIORAMENTI			
<small> Il presente disegno è di proprietà esclusiva di FIMBA S.p.A. e non deve essere riprodotto o distribuito senza permesso scritto. </small>		<small> DIMENSIONI TOLLERANZA </small>	
<small> QUOTE CON INDICAZIONI DI TOLLERANZA </small>		<small> PUNTA </small>	

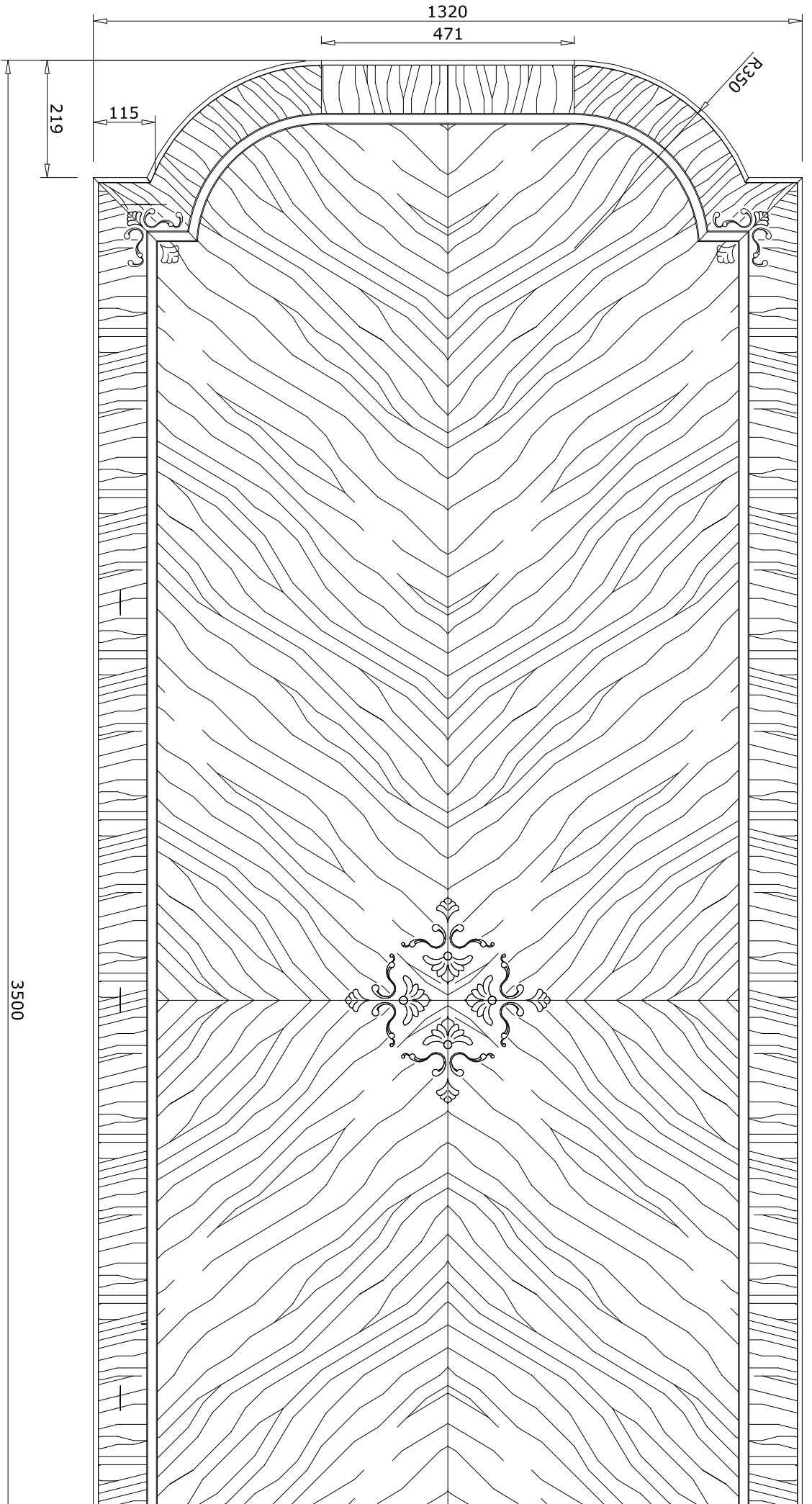

DISEGNO		FIMBA		PRODOTTO/VERIFICATO		PIALA	
PARTICOLARE		DIMENSIONI		MATERIALE		QUOTE CON INDICAZIONI DI TOLLERANZA	
MD		D1		MIL			
CLIENTE		FNAME					
SEGNALARE: NON CONFORMITÀ, ERRORI, MODIFICHE E/O MIGLIORAMENTI							

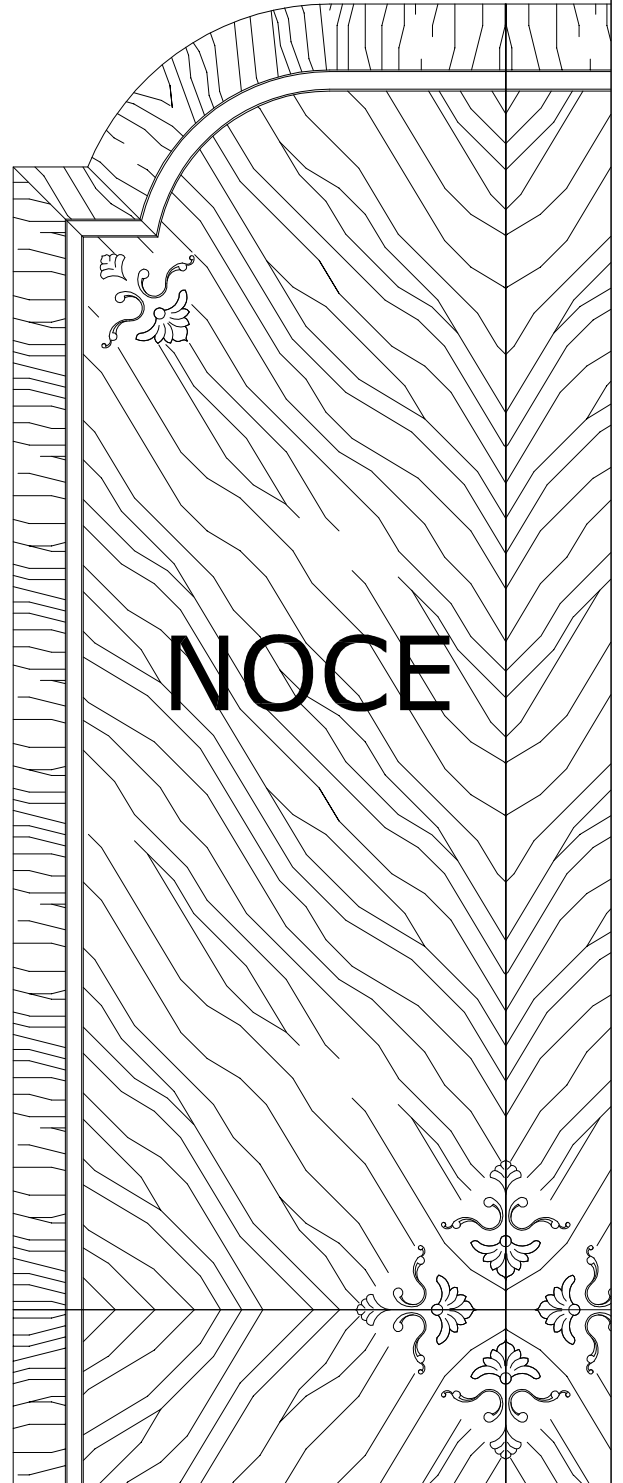
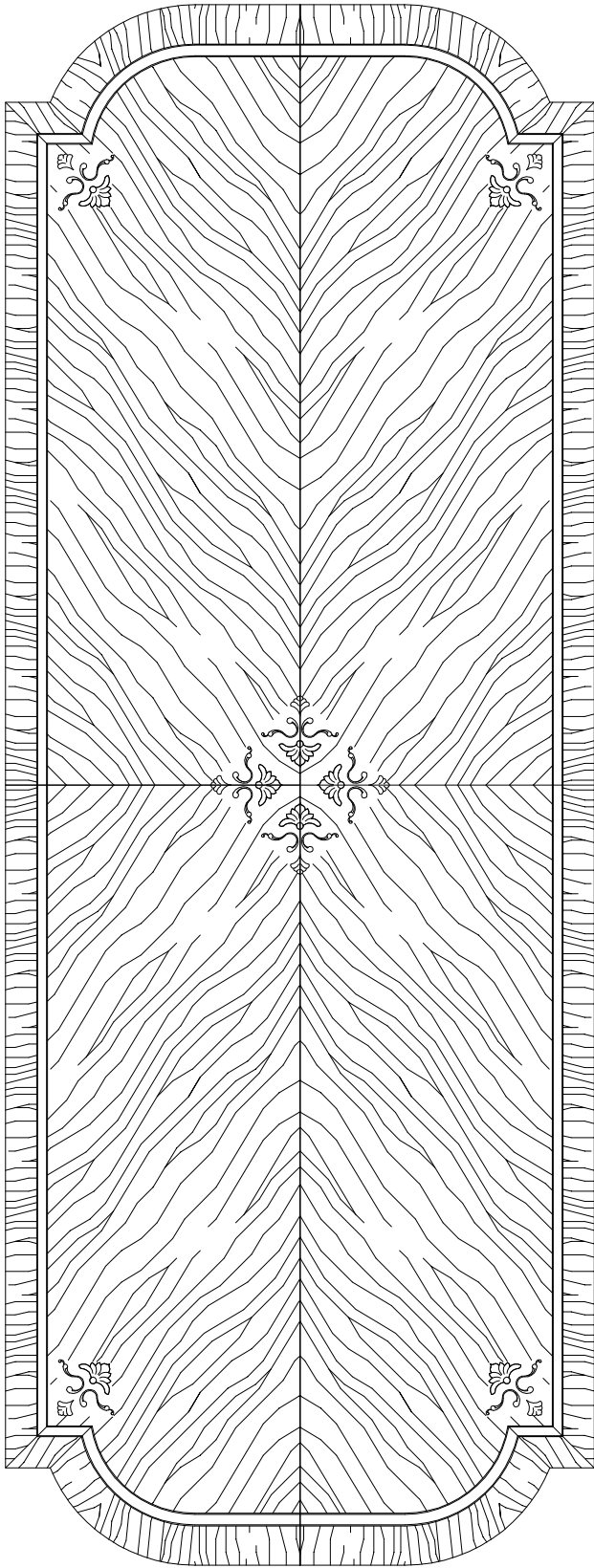

NOCE

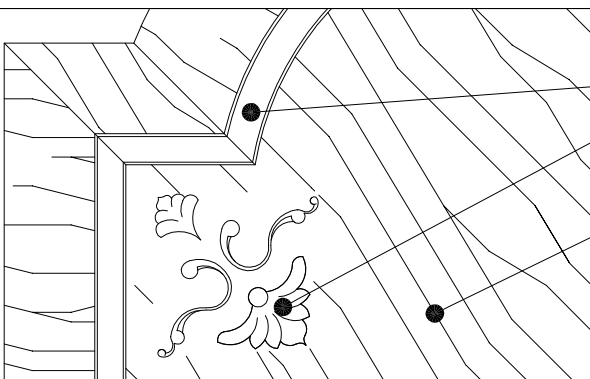

Filetto in Bois de Rose + Acero

Fiore in Acero

Noce

DESCRIZIONE	-		DATA	-
PROGETTARE	AVV. GI	DISegnato / VERIFICATO	G. Giavoni	
MODIFICHE	-	DATA DISegnO	SCALE	1/ 1/
DATE	-	00/00/00	QUOTE CON INDICAZIONI DI TOLLERANZA	
-		NOVE FEL	REV. DATA	00/00/00
-		-	GIAVONI	
SEGNALARE: NON CONFORMITA', ERRORI, MODIFICHE E/O MIGLIORAMENTI		PROGETTAZIONE		PRODUZIONE TAVOLI
		La S.p.A. e' nel presente elaborata e esclusiva ai fini di Legge con diritto di riproduzione e di divulgazione senza autorizzazione.		

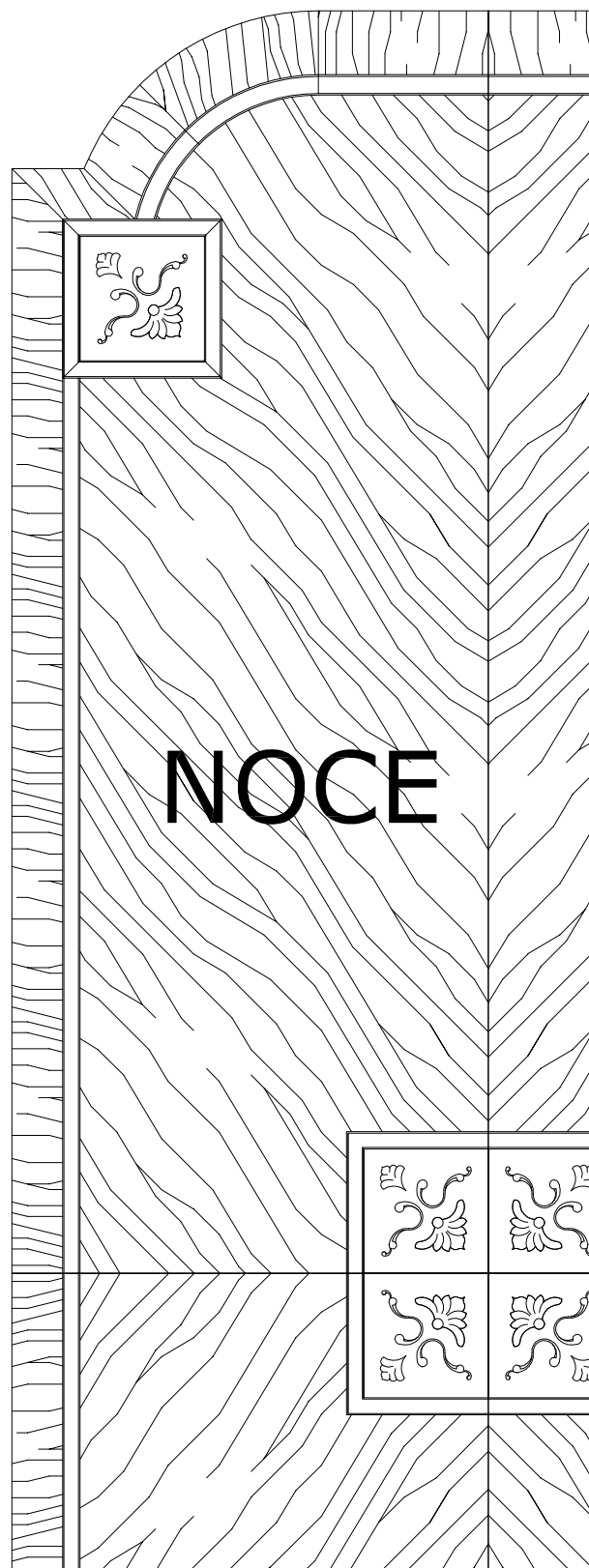
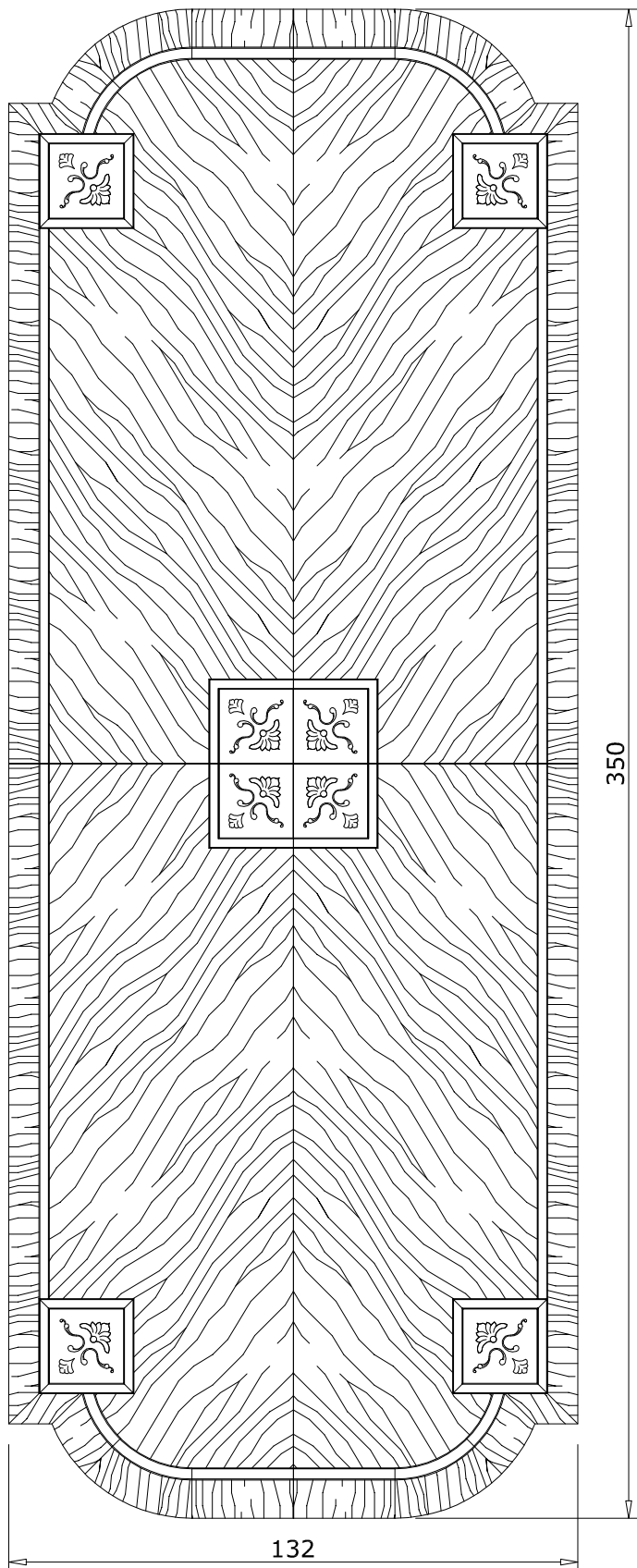

NOCE

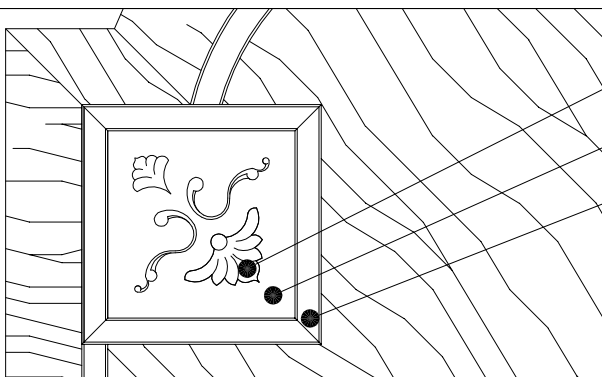

- Fiore in Acero
- Sfondo in Radica di Noce
- Filetto in Bois de Rose + Acero

DISIGNO	-	DATA	-
PROFICAZIONE	-	PROFICAZIONE / VERIFICATO	G. Giavoni
PROFICHE	-	DATA DISIGNO	00/00/00
TECNIC	-	SCALE	1/ 1/
		QUOTE CON INDICAZIONI DI TOLLERANZA	
		REV. 00	00/00/00
		GIAVONI PROGETTAZIONE PRODUZIONE TAVOLI	

SEGNALARE: NON CONFORMITA', ERRORI, MODIFICHE E/O MIGLIORAMENTI

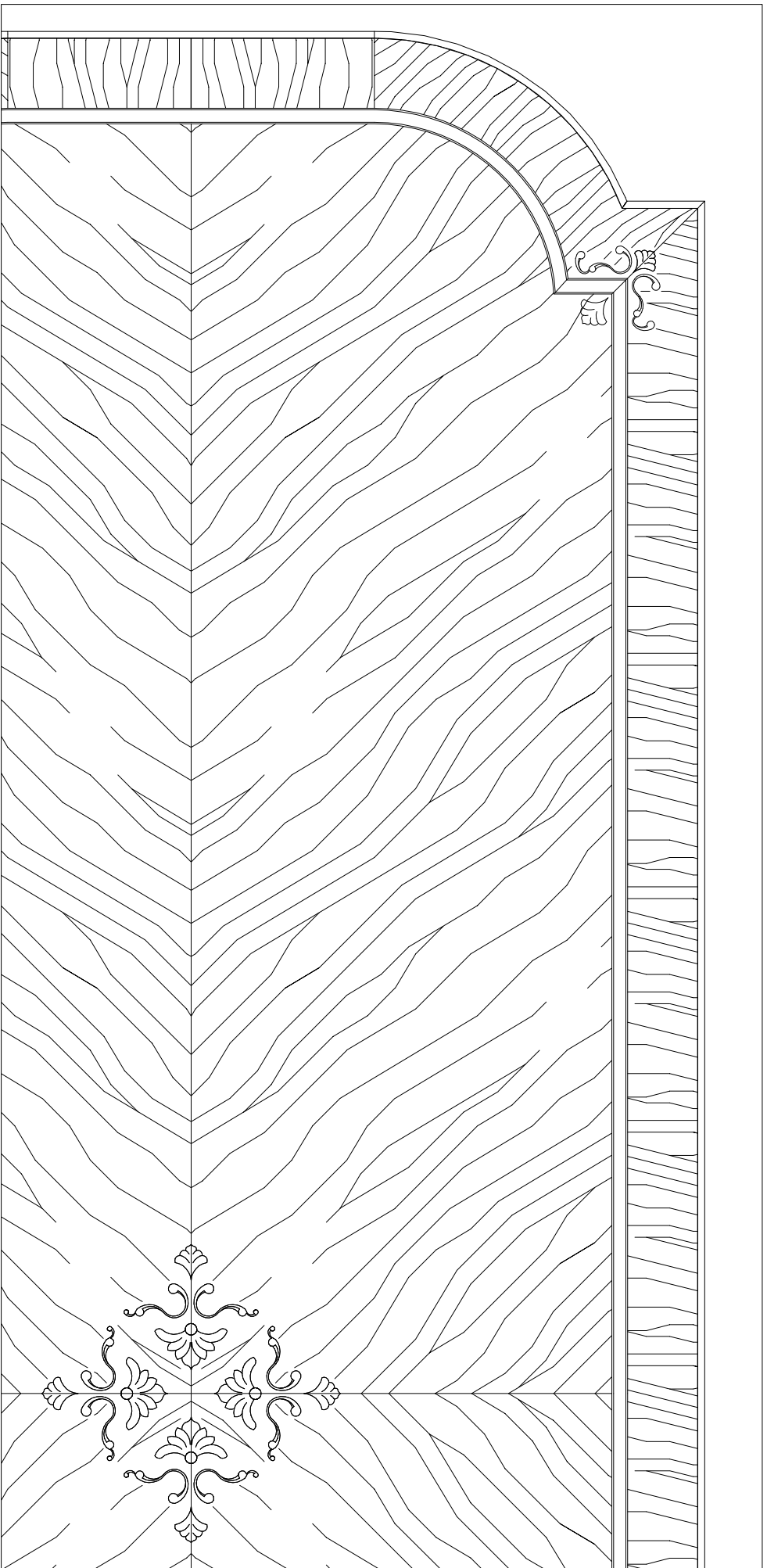

DISEGNO		FIMBA	
PARTICOLARE		DIMENSIONI	
PARTICOLARE		D1	
MD		MIL	
CLIENTE		FNAME	
SEGNALARE: NON CONFORMITÀ, ERRORI, MODIFICHE E/O MIGLIORAMENTI		<small> Il presente disegno è di proprietà esclusiva di GLG e non può essere copiato, ristampato o utilizzato in qualsiasi modo senza il permesso scritto di GLG. </small>	
		<small> QUOTE CON INDICAZIONI DI TOLLERANZA </small>	

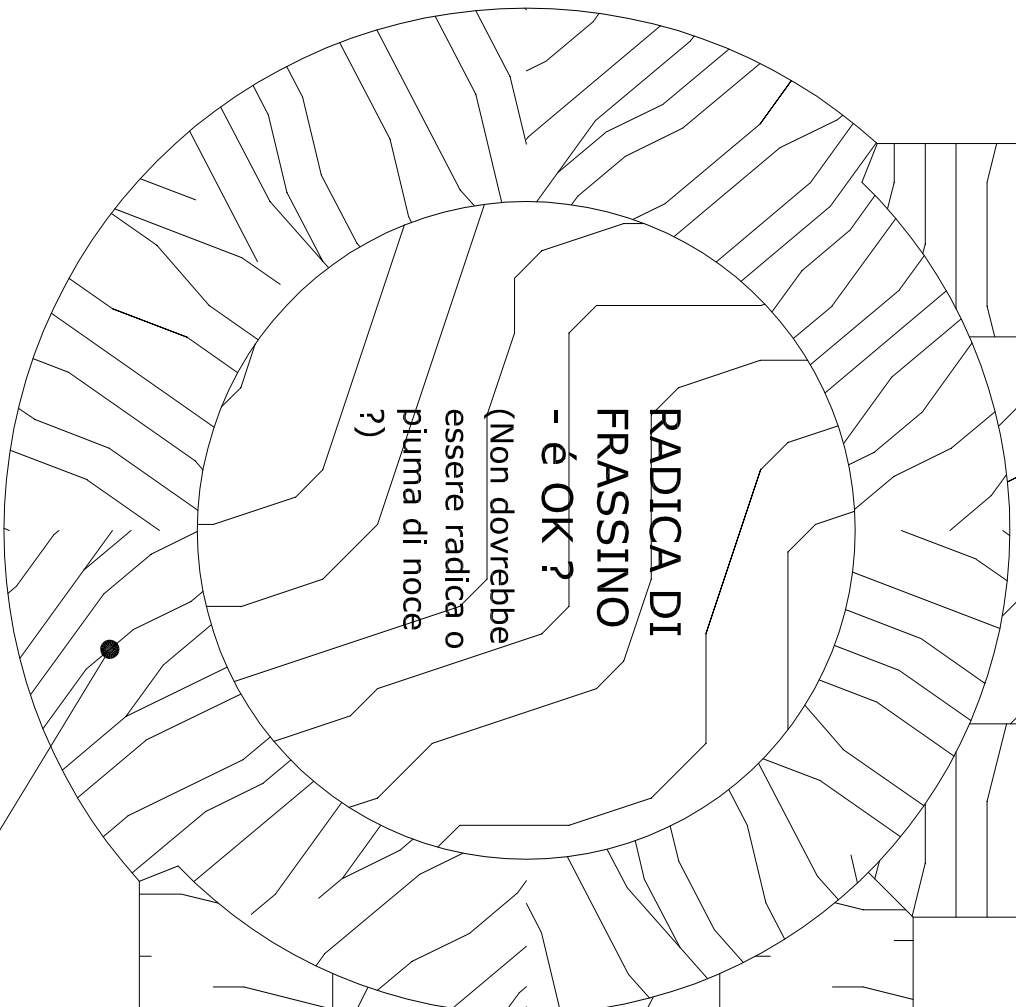

**RADICA DI
FRASSINO**

- è OK ?

(Non dovrebbe
essere radica o
piuma di noce
?)

NOCE RIGATA (ok)

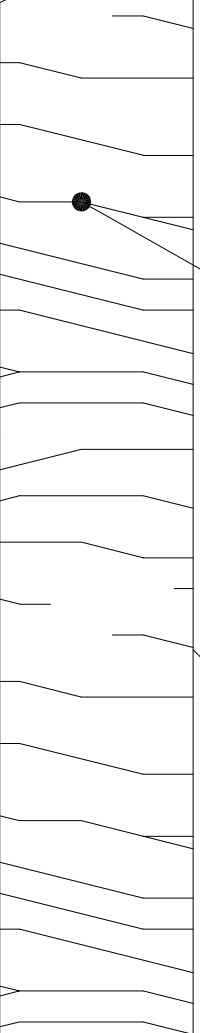

NOCE RIGATA (ok)

RADICA DI FRASSINO

- è OK ?

(Non dovrebbe essere radica o piuma di noce ?)

NOCE RIGATA (ok)

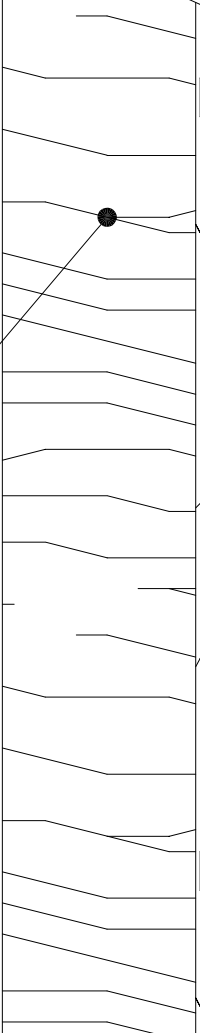

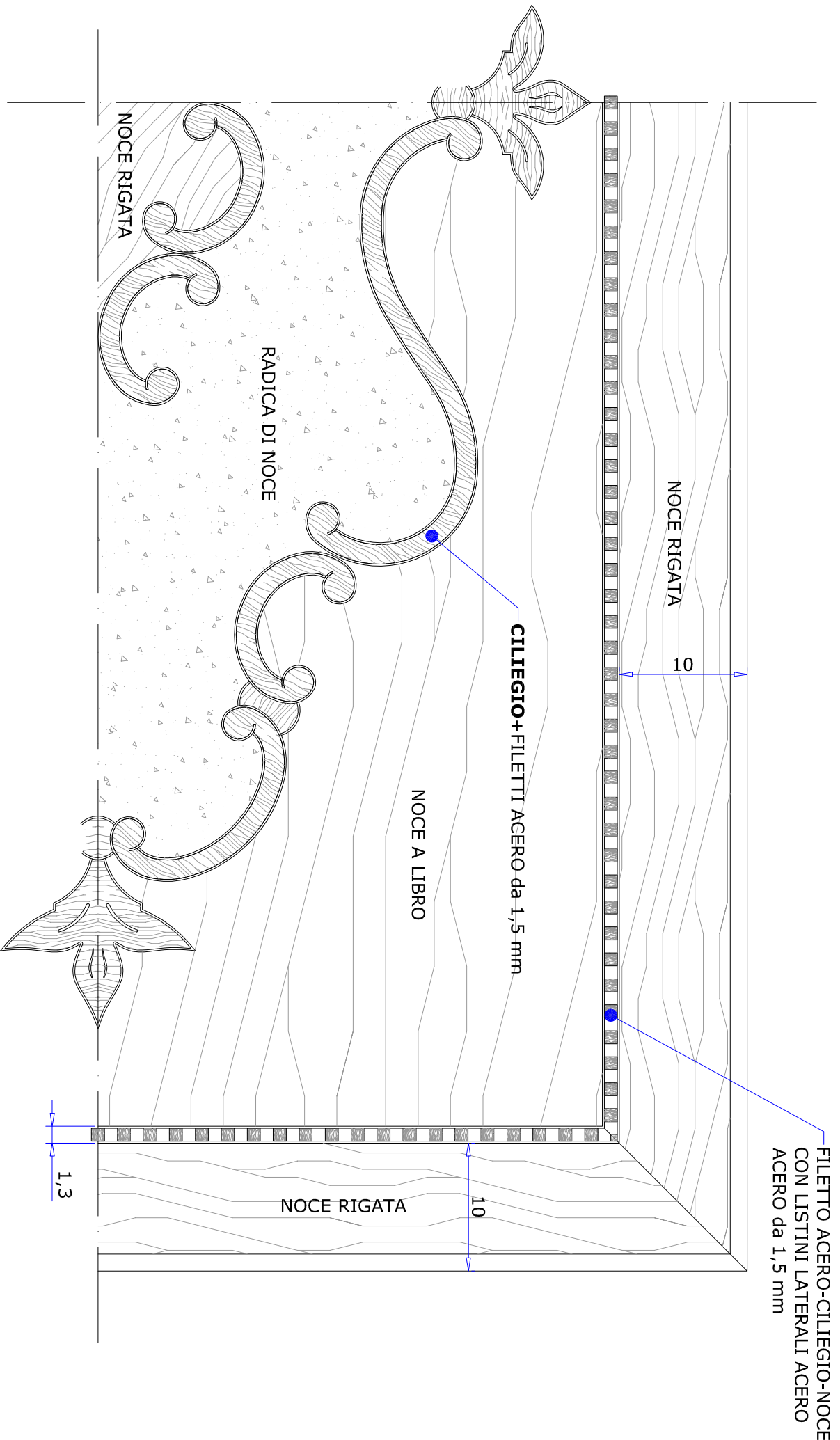

SCALA 1:4

PRODOTTO			
PARTICOLARE	TAVERA	INDICAZIONE	POCA
ROSCICONE	0	1	1/
CANTO	100,00/00,00	NOTE COLI INDICAZIONI DI TOLLERANZA	1/
<small>Il progetto e' stato verificato e approvato per essere utilizzato. Si consiglia di verificare sempre con il cliente le dimensioni e le tolleranze.</small>			
SEGNALARE, NON CONFORMITA', ERRORI, MODIFICHE E/O MIGLIORAMENTI			GIAYVONI